

ABS-BW/U + ABS-Vario

Balkon-, Decken- und Wand-Abschalsystem



ABS-BW/U

für außen entwässerten Balkon

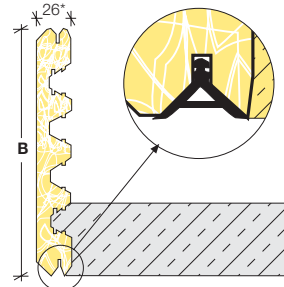

Abdichtung der Wassernase
mit weicher Kunststoff-Dichtleiste

ABS-BW/U-Profil

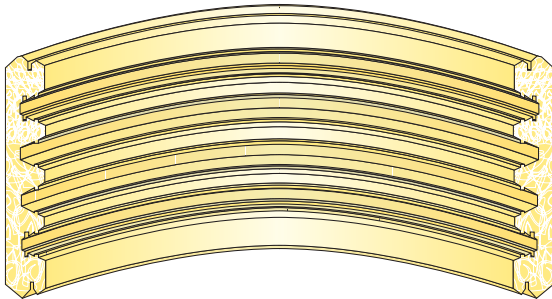
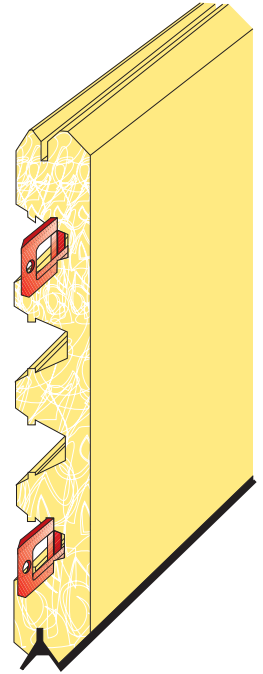

ABS-BW/U gebogen

Wir liefern gebogene Profile auf beliebige Radien.

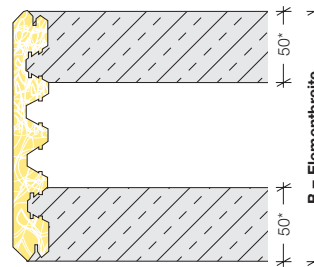

ABS-BW/U

garantiert gute Sichtfläche
Ohne Dichtleiste zum Abschalen von Fenster- und Türöffnungen.

Profilabmessungen
siehe Rückseite!

Schnelle und fluchtgerechte Montage mit Elementverbinder – kein Versatz im Stoß und saubere Ecken –

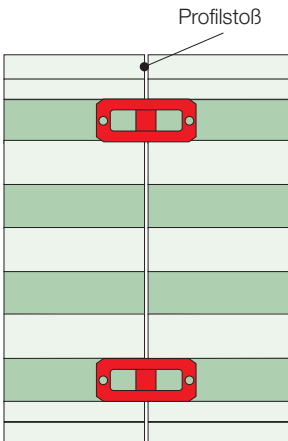

Profilstoß

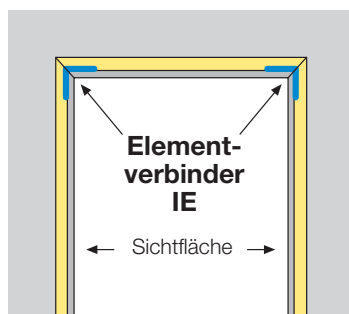

bei Tür- und Fensterabschaler und Aussparung

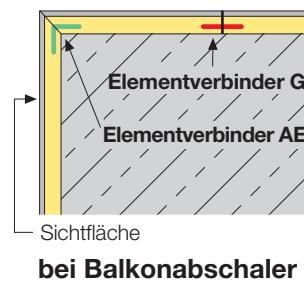

bei Balkonabschaler

ABS-Vario

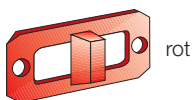
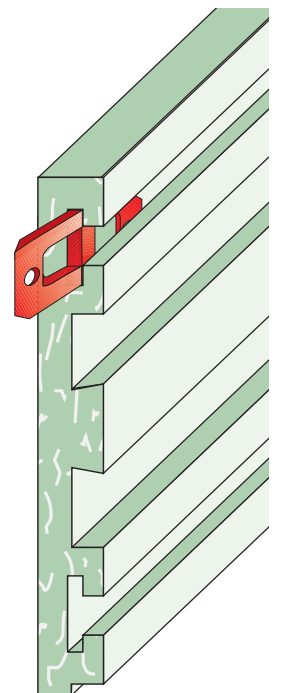

rot

Elementverbinder G
(gerader Stoß)

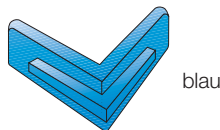

blau

Elementverbinder IE
(Innenecke)

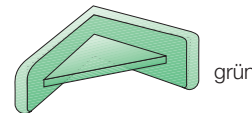

grün

Elementverbinder AE
(Außenecke)

Schutzrechte:

- Gebrauchsmuster 296 05 663.4
- Gebrauchsmuster 200 01 416.1
- Gebrauchsmuster 200 01 416.1

Quick-Magnetklemme MK 3 mit 500 kg Haftkraft

für **Element**-Decken und Wände

Seitenansicht

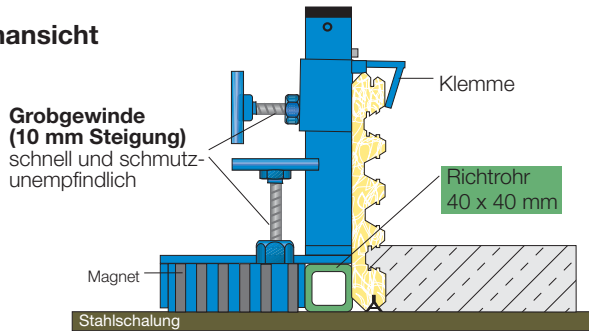

Setzen der Magnetklemme

Richtrohr zum Ausrichten an das ABS-Profil legen, danach Magnet auf der Spindel stehend an das Richtrohr schieben und dann absetzen

Quick-Magnetklemme MK 3 und MK 4

Art.-Nr.	Typ	Gewicht kg/-	
12693	Magnetklemme MK3	500 kg	5 Stck
12690	Richtrohr 40 x 40 x 3	6,0 m	3,5 m
12691	Magnetklemme MK 4	500 kg	5 Stck
Schnittzuschlag bei Zwischenlängen +30%			

Quick-Magnetklemme MK 4 mit 500 kg Haftkraft

Neu! für **Massiv**-Decken und Wände

Seitenansicht

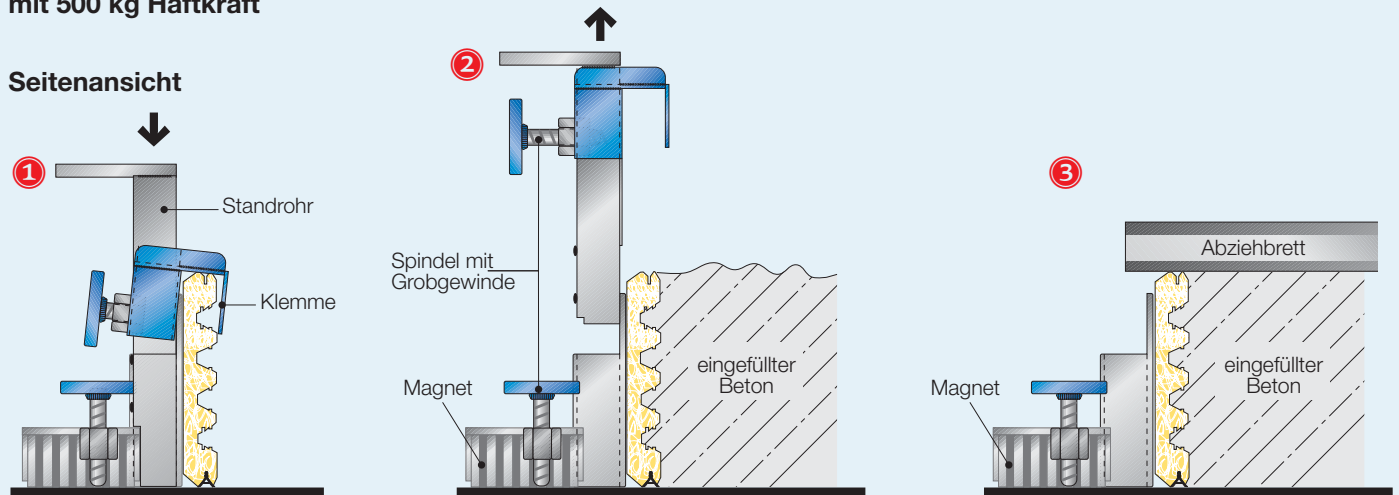

Quick-Magnetklemme MK 4 auf die Schalung stellen, ausrichten und mit der Klemme das ABS-Profil festklemmen...

...nun wird der Beton eingebracht und verdichtet. Danach wird das Standrohr abgenommen...

...damit der Beton abgezogen werden kann.

Quick-Abläng-Nasssäge

zum Ablängen von Faserbeton-Profilen, garantiert geraden und staubfreien Schnitt.

- Schnittwinkel 90° – 135°
- Schnitttiefe bei 90° = 105 mm, bei 135° = 125 mm
- Schnittlänge: 450 mm
- Tischgrößen: 1.670 mm links und 1.450 mm rechts des Sägeblattes
- Längenanschlag bis 3.000 mm
- Wasserumwälzpumpe
- Sägeschlamm-Auffangbecken
- 2,2 KW Elektromotor, 380 Volt (wahlweise 220 Volt)

Seitenansicht

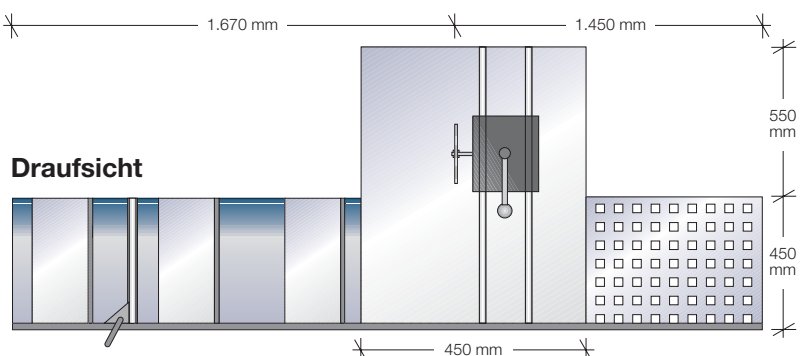
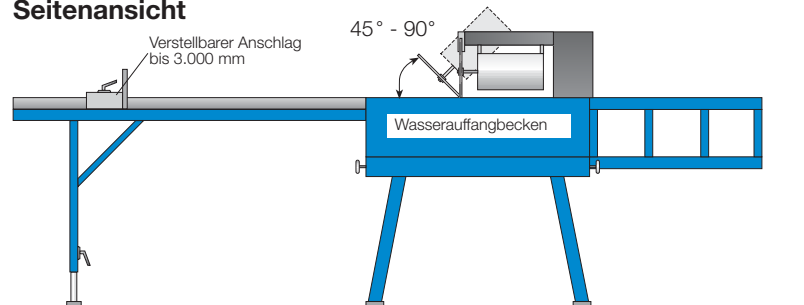

Draufsicht

Art.-Nr.	Typ	Gewicht kg
12694	Abläng-Nasssäge	40,0
12695	Diamantsägeblatt Ø 350 mm	0,5

Mit dem ABS-BW/U + ABS-Vario schaffen Sie Öffnungen in Wände und Decken und schalen Balkone ab

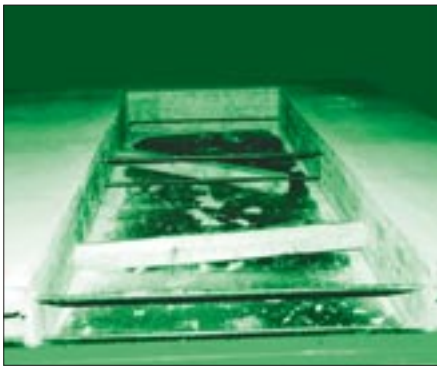

Einbau

Quick-ABS-BW/U als **Türabschaler**.
So schaffen Sie sauber und kostengünstig Fenster- und Türöffnungen.

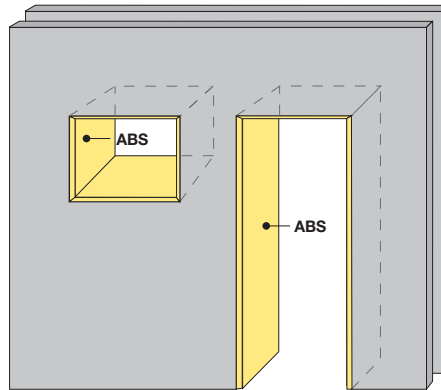

Vorteile

- saubere Lösung
- keine Schalungsvorbereitungen nötig
- kein Entschalen
- keine Nacharbeit

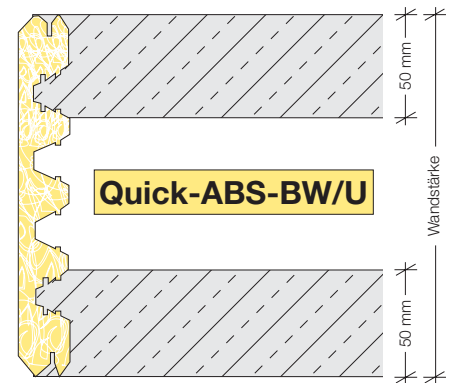

Quick-ABS-BW/U

garantiert gute Sichtfläche

Ohne Dichtleiste zum Abschalen von Fenster- und Türöffnungen, dadurch entfällt aufwendiges Verspachteln der Nut.

Quick-Elementverbinder ermöglichen eine »super« schnelle Montage



Elementverbinder G

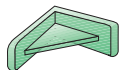

Elementverbinder AE



Elementverbinder IE

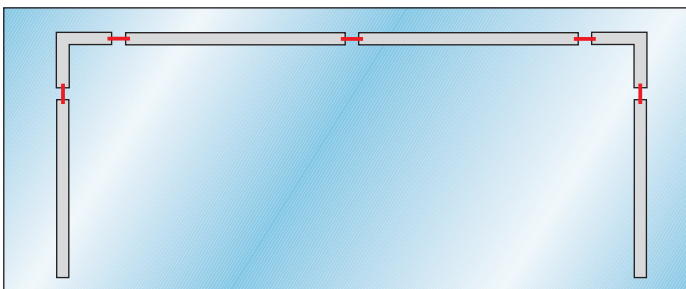

1. Arbeitsgang

Die ABS-Profile werden auf die Schalung gestellt; dann werden Regel- und Passelemente mittels **Quick-Elementverbindern** verbunden.

Im Stoß wird **Quick-KarPox-Kleber** aufgetragen, der dann beim Zusammenschieben der ABS-Profile als Wulst heraustritt. Der Quick-KarPox-Kleber ist cremartig und »läuft« nicht.

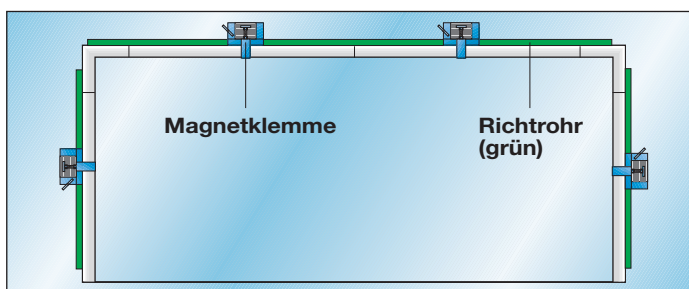

2. Arbeitsgang

Das Richtrohr (40 x 40 mm) von außen an das ABS-Profil legen und dann die Magnetklemmen dahinterstellen. Somit wird eine 100 %ig gerade Flucht gewährleistet.

Alternativ!

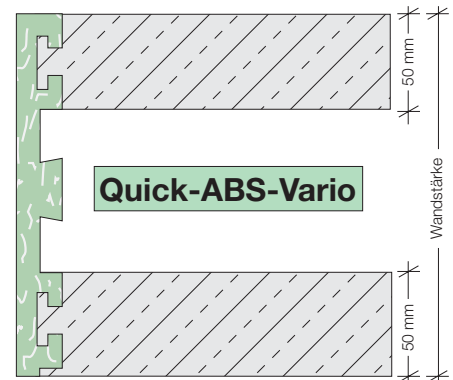

Quick-ABS-Vario

Quick-KarPox-Kleber

verklebt und dichtet den Stoß der ABS-Profile dauerhaft

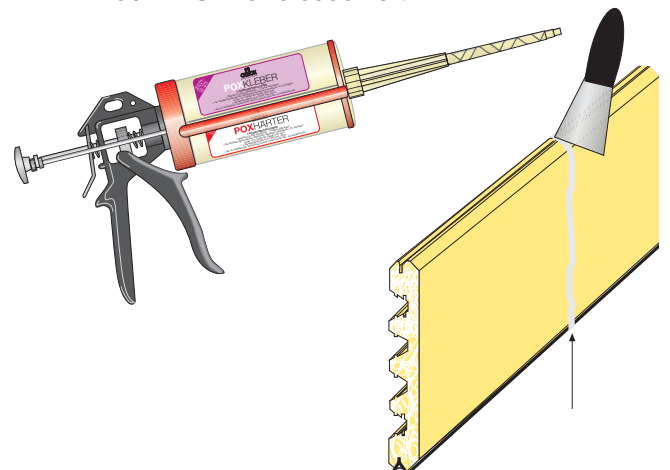

KarPox-Kleber (betongrau)

Nur ein Typ für Balkon, Decke und Wand

Quick-ABS-BW/U-Element: 2,45 m

Art.-Nr.	Typ	B mm	Schnittlänge m	Pal.-Einh. m 2,45 m	Gewicht kg/m
12668	ABS-140 BW/U	140	2,45	343,00 m	6,70
12669	ABS-160 BW/U	160	2,45	294,00 m	7,60
12670	ABS-180 BW/U	180	2,45	294,00 m	8,50
12671	ABS-200 BW/U	200	2,45	245,00 m	9,50
12674	ABS-220 BW/U	220	2,45	220,50 m	10,45
12672	ABS-240 BW/U	240	2,45	220,50 m	11,40
12673	ABS-250 BW/U	250	2,45	220,50 m	11,90
12705	ABS-300 BW/U	300	2,45	220,50 m	12,00
12706	ABS-350 BW/U	350	2,45	147,00 m	13,20
12707	ABS-365 BW/U	365	2,45	147,00 m	13,70
12708	ABS-400 BW/U	400	2,45	147,00 m	15,00
12674	Zuschlag bei 90° Schnitt +20% auf Meterpreis				
12675	Zuschlag bei 89° - 45° Schnitt +30% auf Meterpreis				
12642	ABS-Vario				

Art.-Nr. Zubehör

12688	Dichtleiste (Kunststoff) ohne Einbau
12689	Dichtleiste einbauen

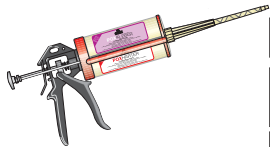

KarPox-Kleber

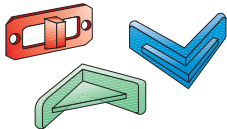

Elementverbinder

Quick-Elementverbinder und KarPox-Kleber/Mörtel

Art.-Nr.		Verpackung Stck	Gewicht kg/Stck
13602	Quick-KarPox, Gerätekofter	komplett	4,5
13609	Quick-KarPox, Kartusche 2x310 ml	5	0,6
11616	Quick-Elementverbinder G ■ rot	100	0,3
11617	Quick-Elementverbinder IE ■ grün	100	0,8
11618	Quick-Elementverbinder AE ■ blau	100	0,8

Quick-ABS-BW/U als Balkonabschaler für Element- und Ortbetondecken,

für sauberes, schnelles und wirtschaftliches Arbeiten

Einsatz:

ABS-Profile auf die Schalung stellen und mit Elementverbinder verbinden.

Danach Richtrohr legen und Magnetklemme setzen, die für eine bleibende Flucht beim Betonieren sorgen.

Quick-ABS-Elementverbinder (Kunststoff)

Wird in die Schwalbenschwanz-Nut geschoben und verbindet die ABS-Profile fluchtgerecht.

Ausschreibungstext

Ausschreibungstext

Quick-ABS Abschalprofil aus Faserbeton

liefern und entsprechend der DIN und den Verarbeitungsrichtlinien des Herstellers einbauen.

Hersteller: **Quick Bauprodukte GmbH**

Westendamm 3 · D-58239 Schwerte · Tel. 0 23 04/9 81 43 0 · Fax 0 23 04/9 81 43 22
www.quick-bauprodukte.de · info@quick-bauprodukte.de

Pos.	Menge	Typ	EUR/Einh.	EUR/Summe

› Technische Änderungen vorbehalten

QUICK
Spitzenleistungen in
Schalung & Bewehrung

Quick Bauprodukte GmbH

Verwaltung und Werk

Westendamm 3
D-58239 Schwerte (NRW)

Tel. 0 23 04/9 81 430
Fax 0 23 04/9 81 43 22
Mobil 01 72/2 31 60 30

Telefon-Durchwahl:

Verkauf: 0 23 04/9 81 43 16
Technik: 0 23 04/9 81 43 30

Fax-Durchwahl

Verkauf: 0 23 04/9 81 43 22
Technik: 0 23 04/9 81 43 26

info@quick-bauprodukte.de
www.quick-bauprodukte.de